

{ Design. Uniqueness. Innovations }

Техническая
поддержка

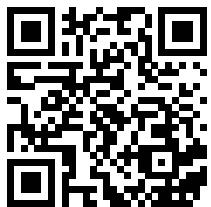

Спасибо за выбор
нашего оборудования

SLINEX

{ Design. Uniqueness. Innovations }

ML-201P

IP видеопанель



720P
(1 Мп)



Встроенный
Wi-Fi

Инструкция по эксплуатации

SLINEX



Указания по безопасности

Прочтите и сохраните эту инструкцию.

Все работы, связанные с установкой данного продукта, должен выполнять квалифицированный специалист.

Соблюдайте температурный режим, используйте прибор при температуре от -40 °С до +50 °С.

Устанавливать устройство следует на поверхностях, не склонных к вибрациям или ударным нагрузкам.

Устанавливайте устройство вдали от открытых источников тепла, таких как: радиаторы, обогреватели и печи.

Допускается установка устройства вблизи других устройств бытовой электроники, если температура окружающей среды не выходит за границы вышеупомянутых температур.

Устройство должно быть защищено от погодных воздействий, таких как: прямой солнечный свет, вода (дождь) или снег.

Не используйте агрессивные или абразивные моющие средства для чистки корпуса прибора.

Используйте мягкую увлажненную ткань или салфетку для удаления трудных загрязнений.

Защита окружающей среды



Если вы видите этот символ на продукте, не выбрасывайте его с промышленными или пищевыми отходами. В некоторых регионах созданы системы для сбора и утилизации электронного оборудования. Свяжитесь с местными органами власти для получения информации об утилизации для вашего региона.

Авторские права и ограничение ответственности

Все права защищены. Никакая часть данной публикации не может быть воспроизведена в любой форме и любыми средствами, переведена на другой язык, переписана, переделана в любой другой форме, храниться в поисковой системе или передаваться любыми средствами, включая электронные или механические.

Запрещена запись или ксерокопирование без предварительного письменного разрешения владельца.

Внимание!



В связи с постоянным проведением модернизаций и улучшения функциональности оборудования, внешний вид, технические характеристики и функциональность могут быть изменены без предварительного уведомления.

Данное руководство пользователя может содержать неточности или опечатки.

Производитель оставляет за собой право вносить изменения к информации, содержащейся в данном руководстве, а также к комплектации и/или общему описанию изделия.

Содержание

1. Комплект поставки.....	3
2. Характеристики.....	3
3. Описание.....	4
4. Установка.....	5
4.1 Выбор кабеля.....	5
4.2 Схемы подключения.....	5
4.3 Монтаж.....	7
5. Настройка подключения.....	8
5.1 Создание учетной записи.....	8
5.2 Подключении к проводной сети.....	8
5.3 Подключении к беспроводной Wi-Fi сети.....	10
6. Управление.....	12
7. Оповещение о входящих вызовах.....	13
8. Общий доступ к устройству.....	14
9. Условия гарантии.....	15

1. Комплект поставки

- Вызывная панель ML-20IP - 1 шт.
- Угловой кронштейн - 1 шт.
- Плоский кронштейн - 1шт.
- Козырек - 1 шт.
- Кронштейн для врезного монтажа - 1 шт.
- Адаптер питания - 1 шт.
- Внешняя Wi-Fi антенна - 1 шт.
- Комплект саморезов и дюбелей для монтажа - 1 компл.
- Инструкция по эксплуатации - 1 шт.

2. Характеристики

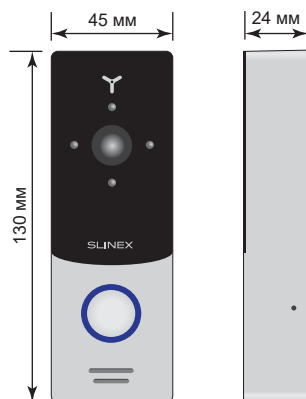

МАТРИЦА 1/4" CMOS, с механическим ИК фильтром	БЛОК ПИТАНИЯ Внешний адаптер питания --- 12 В, 500 мА
УГОЛ ОБЗОРА 145°	ТИП УСТАНОВКИ Накладной или врезной монтаж
РАЗРЕШЕНИЕ 1280x720 пикселей (1 Мп)	РАЗМЕРЫ 45x130x24мм
ТИП ПОДСВЕТКИ Иефракрасная, дальность 1 м.	РАБОЧАЯ ТЕМПЕРАТУРА -40 ... +50 °С

3. Описание

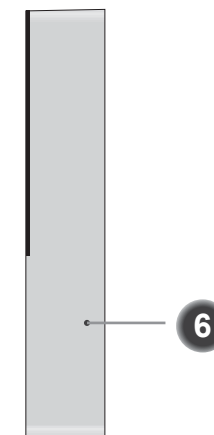
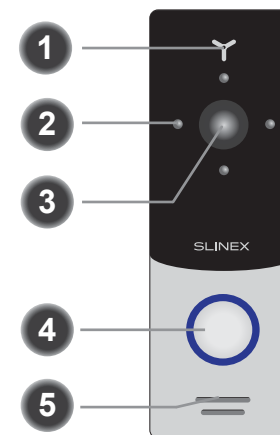

- 1 Микрофон
- 2 Ночная инфракрасная подсветка
- 3 Видеокамера
- 4 Кнопка вызова
- 5 Динамик
- 6 Отверстие крепления козырька

Сетевой разъем RJ-45

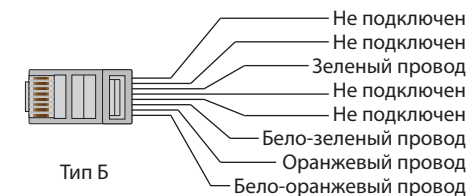

Расцветка проводов вызывной панели ML-20IP

Бело-зеленый	Сеть, бело-зеленый провод сетевого разъема
Зеленый	Сеть, зеленый провод сетевого разъема
Бело-оранжевый	Сеть, бело-оранжевый провод сетевого разъема
Оранжевый	Сеть, оранжевый провод сетевого разъема
Красно-белый	Питание, +12 В (от комплектного адаптера)
Красный	Питание (для 4-х проводного домофона)
Черный	Земля (2 провода, для 4-х проводного домофона и адаптера)
Желтый	Видео (аналоговое, для 4-х проводного домофона)
Белый	Аудио (аналоговое, для 4-х проводного домофона)
Коричневый	2 провода для подключения электромеханического замка
Резьбовой SMA разъем	Разъем для подключения внешней Wi-Fi антенны

4. Установка

4.1 Выбор кабеля

Перед подключением данного устройства обязательно отключите его питание, а также питание всех сопряженных устройств, если таковые имеются.

Для подключения данного устройства нужно использовать следующие типы кабелей:

а) Для питания вызывной панели и замка используйте неэкранированный или экранированный 4-х жильный кабель:

- расстояние до 25 метров - кабель сечением 0,22 мм² каждая жила;
- расстояние от 25 до 50 метров - кабель сечением 0,41 мм² каждая жила;
- расстояние от 50 до 100 метров - кабель сечением 0,75 мм² каждая жила.

б) Для подключения вызывной панели к проводной локальной сети используйте неэкранированную или экранированную витую пару:

- расстояние до 25 метров - неэкранированная витая пара;
- расстояние от 25 до 100 метров - экранированная витая пара.

При использовании беспроводного Wi-Fi подключения к локальной сети, прокладка витой пары не требуется. В этом случае нужно подсоединить внешнюю Wi-Fi антенну к SMA разъему панели.

4.2 Схемы подключения

Схема 1. Подключение питания и замка к панели ML-201P.

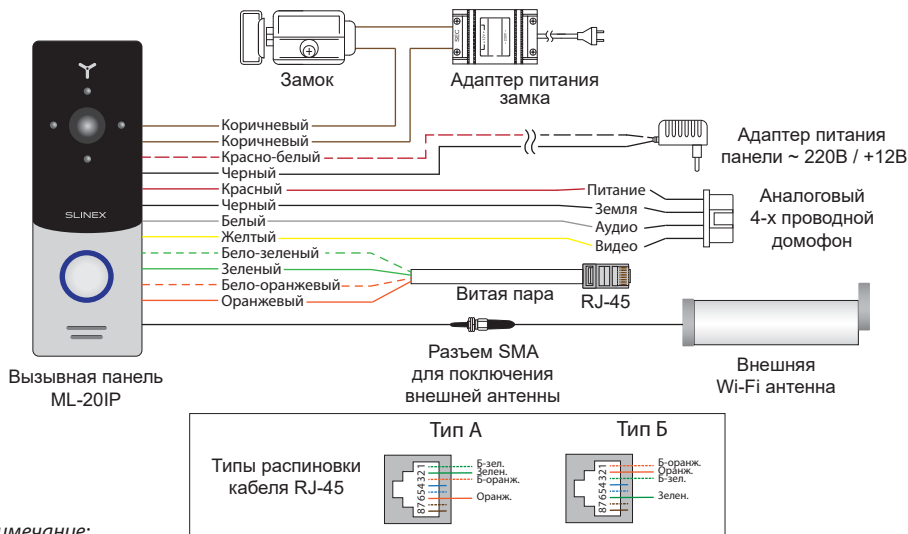

Примечание:

Регулировка громкости динамика панели производится с помощью подстроечного резистора, который находится под заглушкой на задней стенке вызывной панели.

Схема 2. Подключение панели ML-201P к сетевому интерфейсу посредством кабельного соединения.



Схема 3. Подключение панели ML-201P к сетевому интерфейсу посредством беспроводного Wi-Fi соединения.



4.3 Монтаж

Монтаж на угловой кронштейн

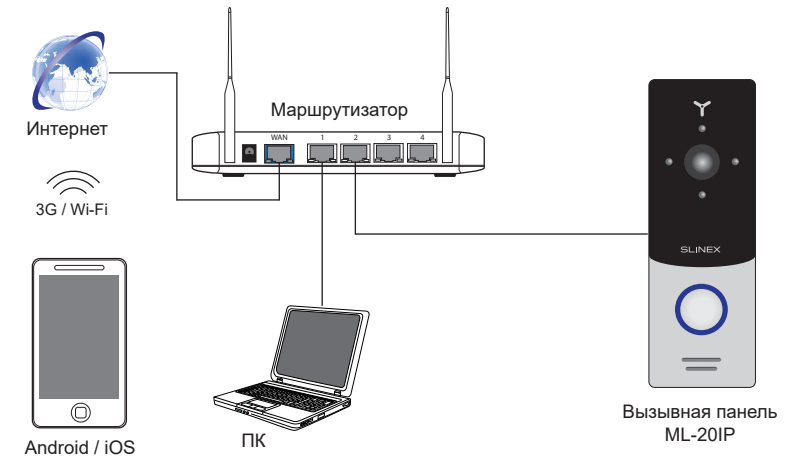
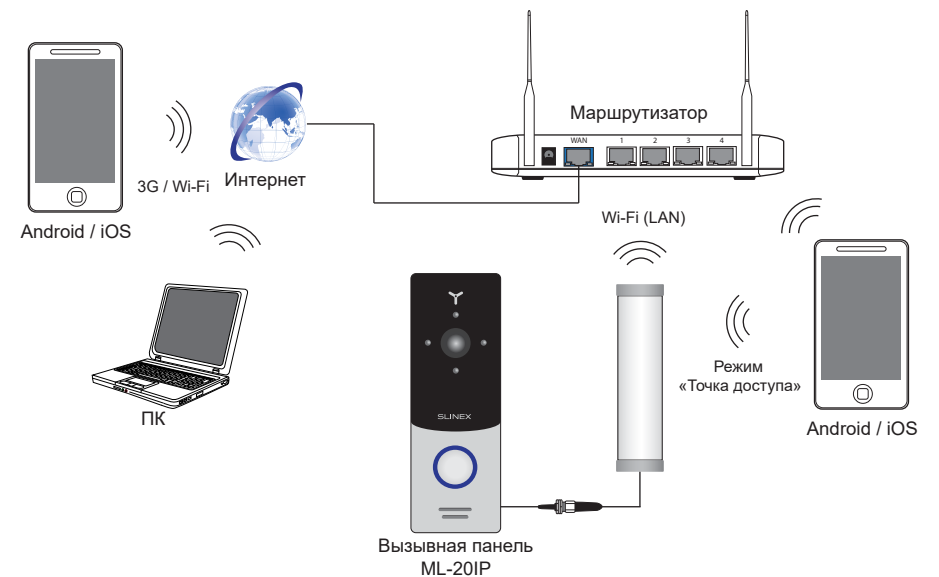
- 1) Расположите угловой кронштейн вызывной панели в месте предполагаемого монтажа, на высоте 150-160 см от пола.
- 2) Разметьте и просверлите 2 отверстия в стене.
- 3) Поместите в отверстия пластиковые дюбеля из комплекта поставки.
- 4) Зафиксируйте угловой кронштейн на стене с помощью саморезов.
- 5) С помощью болтов прикрутите плоский кронштейн поверх углового.
- 6) Подключите коммуникационные провода вызывной панели и зафиксируйте панель на плоском кронштейне с помощью болта со стороны нижней грани.

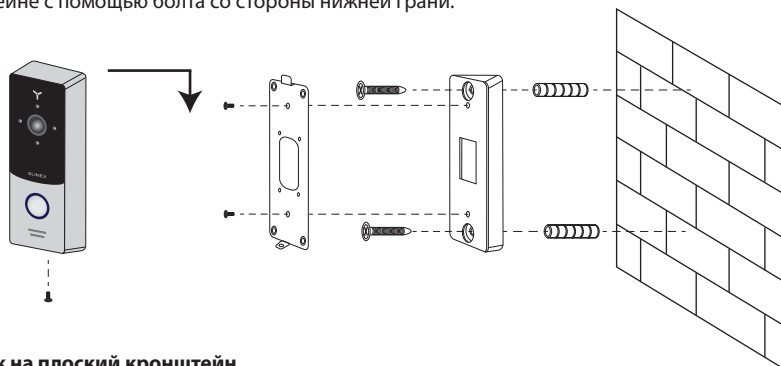

Монтаж на плоский кронштейн

- 1) Расположите плоский кронштейн вызывной панели в месте предполагаемого монтажа, на высоте 150-160 см от пола.
- 2) Разметьте и просверлите 4 отверстия в стене.
- 3) Поместите в отверстия пластиковые дюбеля из комплекта поставки.
- 4) Зафиксируйте плоский кронштейн на стене с помощью саморезов.
- 5) Подключите коммуникационные провода вызывной панели и зафиксируйте панель на плоском кронштейне с помощью болта со стороны нижней грани.

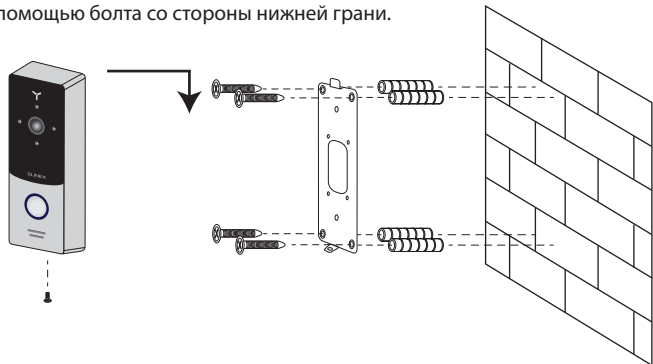

5. Настройка подключения

На мобильном устройстве зайдите в приложение «Google Play» (для Android) или «Apple App Store» (для iOS), наберите в строке поиска «Cloud Call» и установите приложение на мобильное устройство.

5.1 Создание учетной записи

- 1) Запустите приложение «Cloud Call» на мобильном устройстве и нажмите кнопку «РЕГИСТРАЦИЯ» для создания новой учетной записи;
- 2) Заполните поле «Email» и нажмите кнопку «ПОЛУЧИТЬ КОД» для получения кода активации;
- 3) Проверьте почту на почтовом ящике, имя которого было указано на предыдущем шаге и вставьте код активации из письма в поле «Код подтверждения»;
- 4) Введите пароль для будущей учетной записи в поле «Пароль» и повторите его ввод в поле «Подтвердите пароль», затем нажмите кнопку «ПОДТВЕРДИТЬ» для создания новой учетной записи. Название почтового ящика будет использовано в качестве логина для входа.

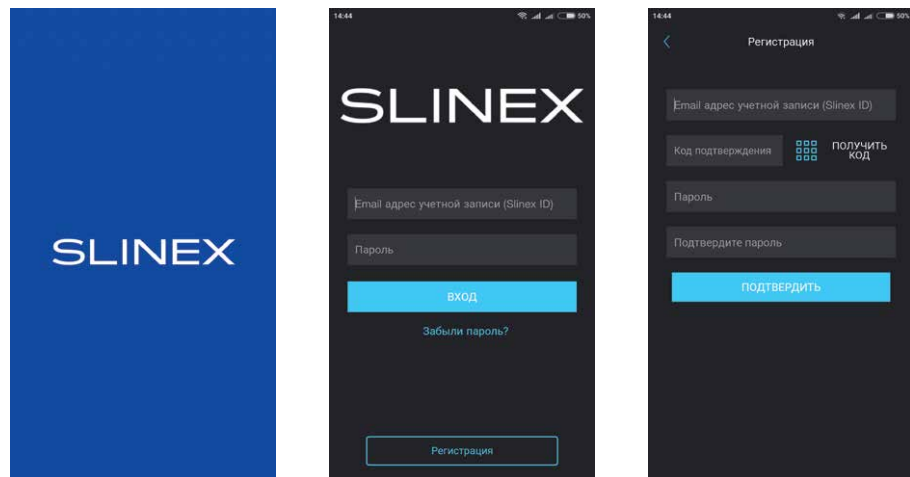

5.2 Подключение к проводной сети

- 1) Подключите вызывную панель к роутеру с помощью витой пары CAT5 или CAT6;
- 2) Подключите мобильное устройство к той же локальной сети;
- 3) Нажмите кнопку «ДОБАВЛЕНИЕ НОВОГО УСТРОЙСТВА», затем поставьте маркер «Подключенное» и нажмите кнопку «ПОДТВЕРДИТЬ»;
- 4) После этого будет произведен поиск устройств в локальной сети, к которой подключено мобильное устройство;

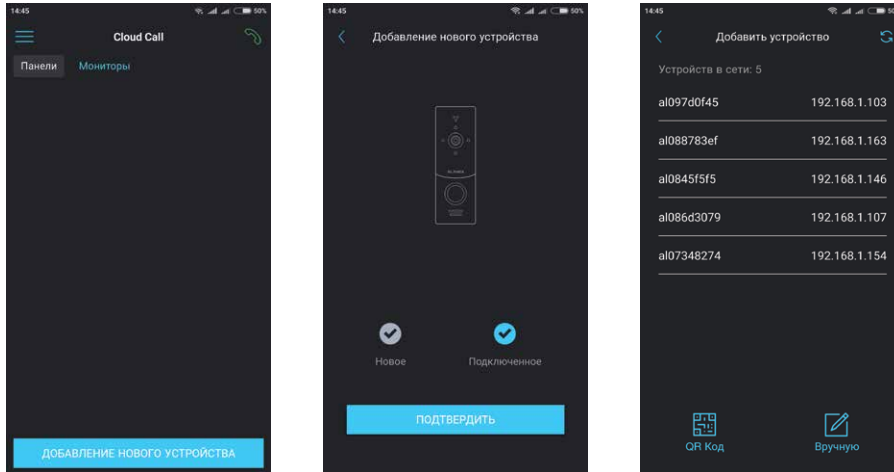

- 5) Нажмите номер UID в левой колонке, соответствующий наклейке на вызывной панели или нажмите кнопку «QR Код» и отсканируйте QR-код на наклейке, если устройства нет в списке;
- 6) Заполните информацию об устройстве:

UID устройства: уникальный идентификатор вызывной панели (уже заполнен);

Имя устройства: имя, которое будет отображено в списке;

Пароль: 888888 (по умолчанию);

затем нажмите кнопку «ПОДТВЕРДИТЬ». Устройство отобразится в главном меню приложения.

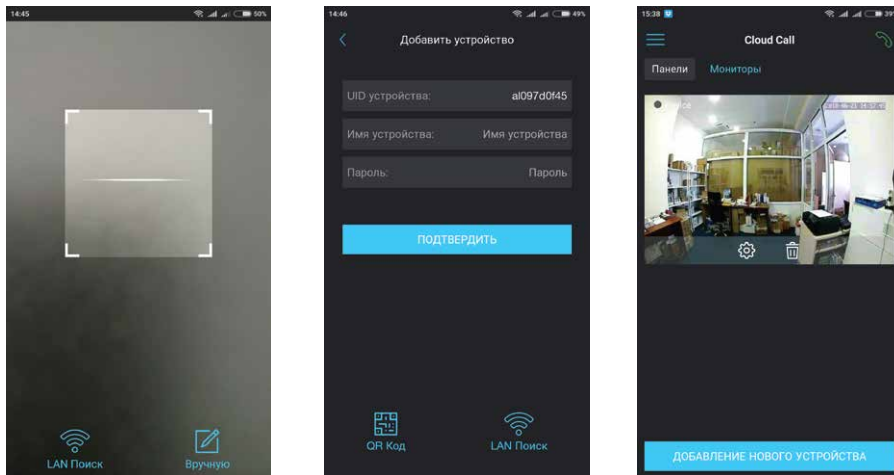

5.3 Подключение к беспроводной Wi-Fi сети

- 1) Подключите мобильное устройство к Wi-Fi сети, к которой хотите подключить вызывную панель;
- 2) Отключите 3G/4G интернет соединение на время подключения устройства;
- 3) Нажмите кнопку «ДОБАВЛЕНИЕ НОВОГО УСТРОЙСТВА», затем поставьте маркер «Новое» и нажмите кнопку «ПОДТВЕРДИТЬ»;
- 4) На вызывной панели активируйте режим «точки доступа», если он не активировался автоматически (в режиме «точки доступа» подсветка кнопки вызова панели попеременно мигает двумя цветами и издает прерывистые звуковые сигналы). Для ручного перехода в режим «точки доступа» следуйте шагам: нажмите и удерживайте кнопку вызова → первый короткий звуковой сигнал → отпустите кнопку вызова и снова нажмите и удерживайте её → второй короткий звуковой сигнал → отпустите кнопку вызова и снова нажмите и удерживайте её → третий двойной звуковой сигнал → отпустите кнопку вызова и дождитесь перезагрузки вызывной панели → после перезагрузки панель будет издавать прерывистые звуковые сигналы, это означает что она находится в режиме «точки доступа»;
- 5) На мобильном устройстве нажмите кнопку «ДАЛЕЕ», чтобы начать подключение вызывной панели к Wi-Fi сети. В случае, если вы уже пытались добавить это устройство в режиме «точки доступа», "забудьте" (удалите) сеть вызывной панели (имя сети начинается на cctv2...) в настройках Wi-Fi вашего телефона или планшета;
- 6) Введите пароль Wi-Fi сети, к которой нужно подключиться и нажмите кнопку «ДАЛЕЕ». После этого произойдет повторная перезагрузка вызывной панели и подключение к выбранной Wi-Fi

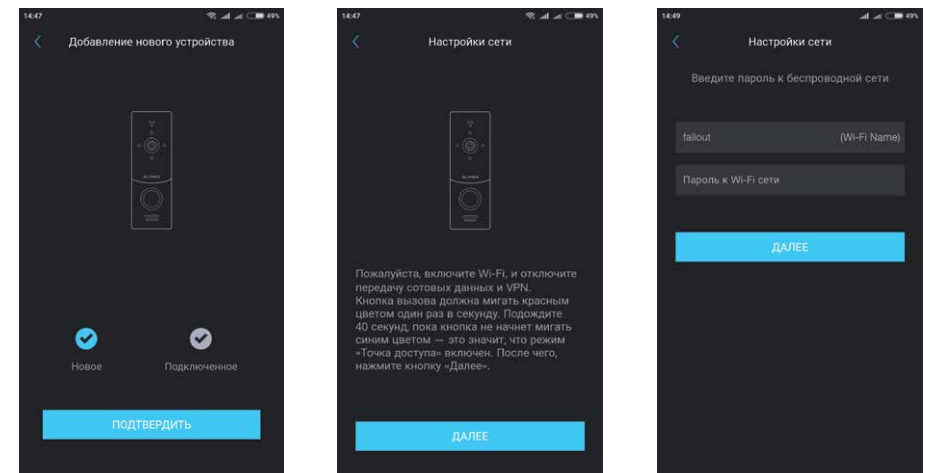

7) Заполните информацию об устройстве:

UID устройства: уникальный идентификатор вызывной панели (уже заполнен);

Имя устройства: имя, которое будет отображено в списке;

Пароль: 888888 (по умолчанию);

затем нажмите кнопку «ПОДТВЕРДИТЬ». Устройство отобразится в главном меню приложения.

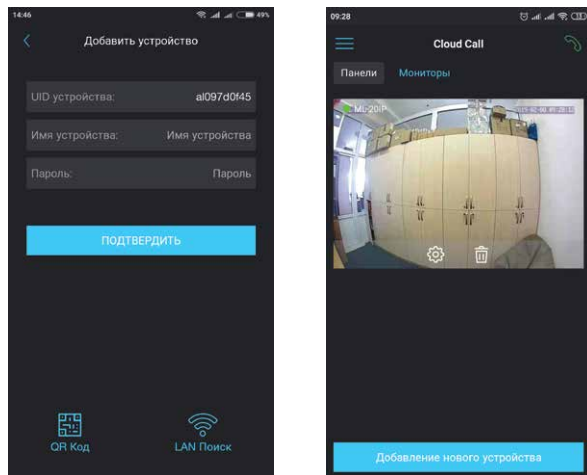

Примечания:

- 1) Если при первом включении вызывной панели к ней не подключен кабель локальной сети, то она автоматически перейдет в режим «Точки доступа». Таким образом при подключении к Wi-Fi сети можно пропустить 4-й шаг раздела 5.3;
- 3) Если устройство уже добавлено в какую-то учетную запись, то его невозможно добавить в другую учетную запись! Для добавления устройства к другой учетной записи используйте общий доступ.



В данном руководстве изложены базовые шаги по подключению устройства к мобильному приложению. Более детальное описание функций можно найти в полном руководстве к приложению «Cloud Call».

6. Управление

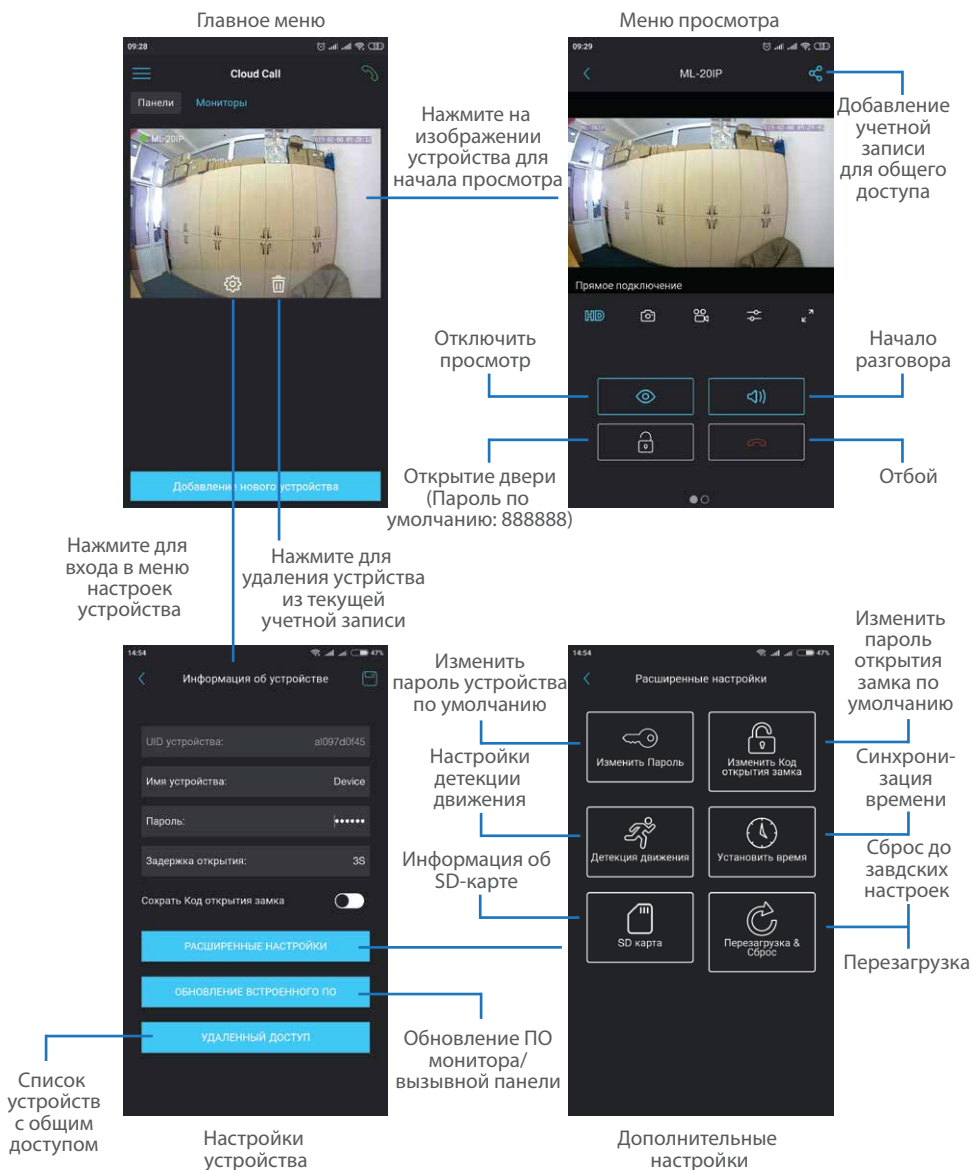

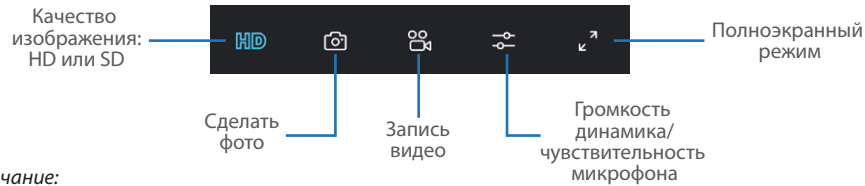

Примечание:

Во время просмотра изображения вызывной панели микрофон находится в постоянно включенном состоянии, таким образом можно слышать что происходит у дверей. При нажатии кнопки «Начало разговора» активируется двусторонняя аудиосвязь, что дает возможность разговаривать с посетителем.

7. Оповещения о входящих вызовах

Нажмите кнопку для входа в меню режимов оповещений.

Не беспокоить – в данном режиме оповещения о входящих вызовах отключены;

Онлайн – в данном режиме оповещения о входящих вызовах включены для всех устройств в списке;

Пользовательский – можно вручную включить или отключить оповещения

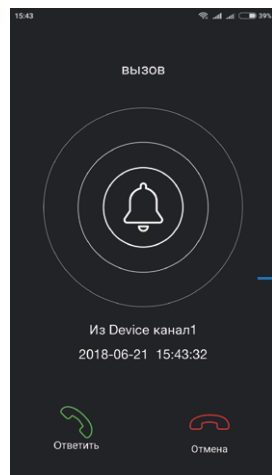
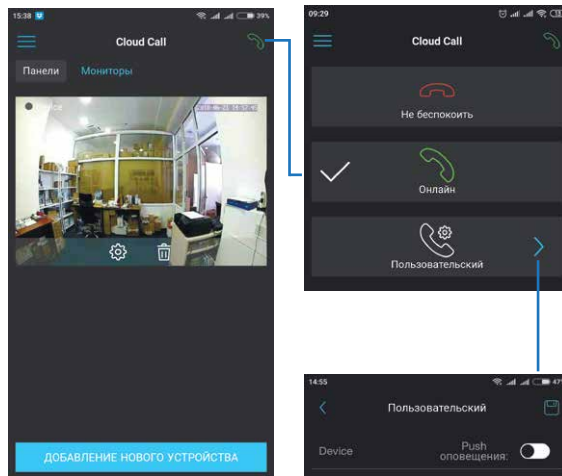

Если включен режим «Онлайн» или в режиме «Пользовательский» оповещения включены для данного устройства, то при входящем вызове на мобильное устройство придет оповещение.

Нажмите кнопку «Ответить» для активации разговора с посетителем или кнопку «Отмена» для сброса вызова.

8. Общий доступ к устройству

Учетная запись, на которую впервые было добавлено устройство, является основной. Данная учетная запись имеет все права для изменения параметров устройства. Если планируется использование приложения на двух и более мобильных телефонах, то на каждом из телефонов должна быть создана отдельная учетная запись. Ниже приведены шаги для добавления устройства на несколько мобильных телефонов:

- 1) Создайте учетную запись в приложении на первом мобильном телефоне и добавьте в него устройство, способом, описанным ранее в данной инструкции. Данный мобильный телефон будет основным и будет иметь права на изменение всех параметров устройства;
- 2) Установите приложение «Slinex Cloud Call» на всех остальных мобильных телефонах, на которых планируется использовать устройство и в каждом приложении создайте отдельные учетные записи (отличные от той, которая используется на основном телефоне);
- 3) Зайдите в меню просмотра устройства на основном мобильном телефоне и нажмите кнопку в правом верхнем углу экрана, затем введите имя учетной записи, с которой нужно поделиться доступом к устройству и нажмите кнопку «Подтвердить». Спустя несколько минут данное устройство должно появиться в списке на мобильном телефоне, где используется данная учетная запись. На дополнительных устройствах можно только отвечать на входящие звонки, просматривать изображение и открывать замок. Менять настройки устройства на дополнительных телефонах невозможно.
- 4) Аналогичным образом можно поделиться доступом с другими мобильными телефонами (до 5 дополнительных учетных записей).

Нажмите на изображении устройства на первом телефоне для входа в меню просмотра

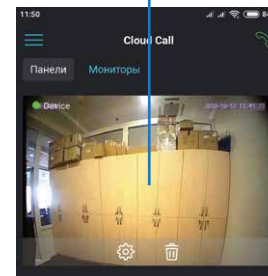

Нажмите кнопку «Поделиться»

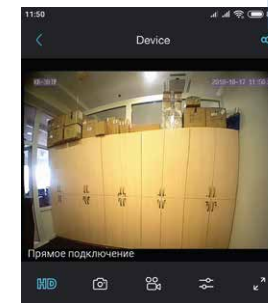

Введите имя учетной записи, с которой нужно поделиться доступом и нажмите кнопку «Подтвердить»

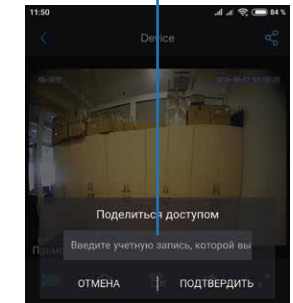

9. Условия гарантии

Производитель гарантирует нормальное функционирование системы/изделия при соблюдении потребителем правил эксплуатации.

Согласно условиям ограниченной гарантии, срок гарантийного обслуживания составляет 12 месяцев с момента покупки системы/изделия. Период гарантийного обслуживания может быть расширен в зависимости от законодательства страны или политики продажи оборудования дистрибьютором.

Гарантийные обязательства дают право покупателю на гарантийный ремонт (возобновление работоспособности изделия) на протяжении указанного срока, в случаях, когда работоспособность нарушена в результате заводского дефекта производителя и покупателем не нарушены условия хранения, транспортирования, установки и эксплуатации изделия.

Производитель не несет гарантийных обязательств, а изделиям не предоставляется гарантийное обслуживание в следующих случаях:

- нарушения целостности или комплектности системы/изделия;
- нарушения правил установки или эксплуатации системы/изделия;
- наличие механических повреждений, следов попадания вовнутрь изделия посторонних предметов, жидкостей, насекомых, пыли, грязи и т.п.;
- нарушения пломб, стикеров, серийных номеров производителя, наличия их механических повреждений, нанесения ущерба в результате нарочных или случайных (в случае незнания) действий потребителя;
- посторонних вмешательств при выполнении ремонтных работ самостоятельно или представителями других, не уполномоченных на это организаций;
- нанесения ущерба несоответствием электропитающих кабельных сетей требованиям технических стандартов, а также в случаях перепадов напряжения или аварии в электросетях.

Гарантийные обязательства производителя не включают его ответственность за соответствие товара личным требованиям и пожеланиям покупателя.

В случае отсутствия необходимых для ремонта запасных частей или комплектующих, производитель оставляет за собой право замены их аналогичными, без ухудшения эксплуатационных характеристик изделия. Согласованная с покупателем замена товара производится в случае, если товар не может быть отремонтирован. Данные гарантийные обязательства не распространяются на аксессуары, не входящие в комплект изделия, такие как аккумуляторы, внешние блоки питания, соединительные шнуры, разъемы и т.д., а также детали и части изделия, вышедшие из строя в результате естественного износа.