

Инструкция пользователя

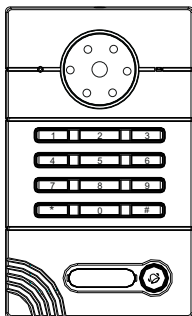

Slinex RD-10

**Вызывная панель с
кодовой клавиатурой**

Внешний вид

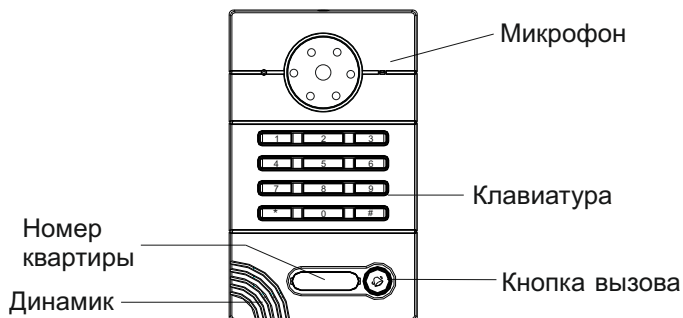

Функциональность

1. Мелодия при вызове на домофон
2. Возможность питания от домофона (базового модуля RD-10)

Параметры

1. Рабочее напряжение: DC 12 В
2. Потребляемая мощность: 3,5 Вт
3. Рабочая температура: -20 – +60 °C
4. Класс защищенности: IP65
5. Потребляемая мощность в режиме ожидания: 0,6 Вт
6. Режим разговора: двухсторонняя связь
7. Размеры: 192 x 116 x 45 мм.

Комплектация

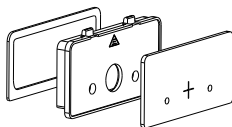
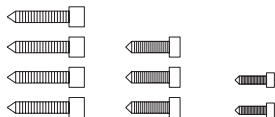
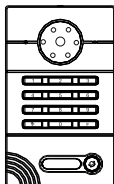

Настройки

Если не произведено никаких действий в течении 25 секунд, то система вернется в режим ожидания.

Вход в интерфейс настроек

Нажмите и удерживайте кнопку «0» в течение 3 секунд, панель издаст длительный непрерывный писк.

Отпустите кнопку и введите 6 цифр системного пароля (по умолчанию "000000"), а затем нажмите кнопку "#" для подтверждения. Если пароль введен правильно, то панель издаст длительный непрерывный писк, и вы можете приступить к операциям настройки. Если пароль не верен, то панель издаст 3 коротких писка, после чего Вы можете продолжать ввод системного пароля снова. Чтобы выйти из режима настроек, нажмите кнопку '*'.

Смена системного пароля

После входа в интерфейс настроек, нажмите "1" и "#" для ввода в систему нового пароля. Введите новый 6-значный системный пароль и нажмите кнопку "#" для подтверждения. После чего повторно введите новый 6-значный системный пароль и нажмите кнопку "#" для подтверждения. Если пароли введены верно, то панель издаст длительный непрерывный писк. В случае ошибки, панель издаст 3 коротких писка, после чего Вы можете попробовать ввести новый пароль повторно.

Установка пароля пользователя

После входа в интерфейс настроек, нажмите "2" и "#", чтобы войти в настройки пароля пользователя. Введите 6 цифр пароля пользователя и нажмите кнопку "#" для подтверждения. Затем повторно введите 6 цифр пароля пользователя и нажмите кнопку "#" для подтверждения.

Если пароли введены верно, то панель издаст длительный непрерывный писк. В случае ошибки, панель издаст 3 коротких писка, после чего Вы можете попробовать ввести новые пароли повторно. Если вы хотите добавить больше паролей, то просто повторите вышеописанную операцию. Панель может хранить до 10 паролей.

Удаление паролей пользователей

После входа в интерфейс настроек, нажмите кнопки "3" и "#", чтобы удалить все пароли пользователей. Далее Вы, можете продолжить программирование других параметров, не повторяя процедуру входа в интерфейс настроек.

Установка времени открытия

После входа в интерфейс настроек, нажмите кнопки "4" и "#" для установки времени открытия замка. Выберите цифру (от 1 до 9), соответствующую

необходимому времени открытия замка в секундах (по умолчанию время открытия 1 сек.), а затем нажмите кнопку "#" для подтверждения. Например, если ввести цифру 5, то это означает, что дверь будет открыта в течении 5 секунд.

Восстановление настроек по умолчанию

После входа в интерфейс настроек, нажмите кнопки "5" и "#", после чего панель будет восстановлена к заводским настройкам по умолчанию.

Настройки по умолчанию:

Системный пароль: "000000"

Время открытия замка: 1 секунда

Пароль пользователя: отсутствует

Порядок работы

Вызов домофона

Для вызова, необходимо нажать кнопку вызова на панели, после чего придет вызов на домофон (телефон).

Открытие замка

Для срабатывания реле открытия замка, необходимо на домофоне нажать кнопку открытия замка. (На клавиатуре телефона нажать "#")

Также, замок (дверь) можно открыть набрав заранее запрограммированную кодовую комбинацию на клавиатуре панели. Для открытия двери необходимо ввести пароль пользователя, а затем нажать кнопку "#" для подтверждения.

Если нужно открыть дверь изнутри, тогда необходимо установить «Кнопку выхода», подключенную в соответствии со следующими схемами.

Схема подключения

Вариант подключения вызывной панели, кнопки выхода и замка, при питании замка от внешнего источника питания:

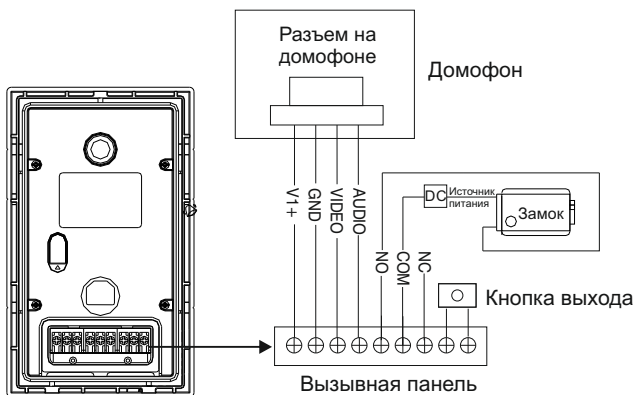

Вид со стороны монтажа

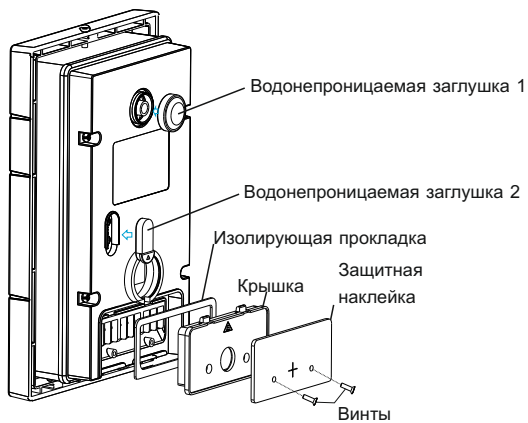

Установка

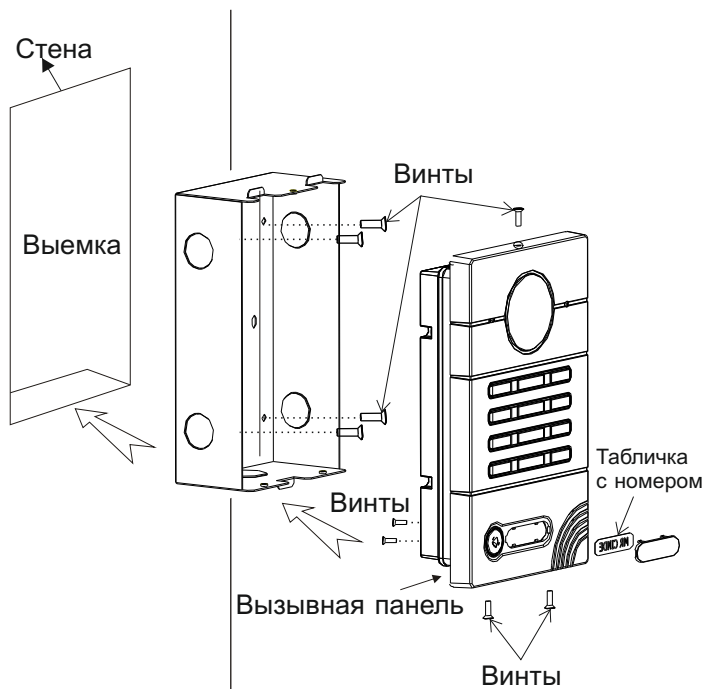

Уход и обслуживание

1. Не устанавливайте видеопанель в области электромагнитных помех, которые могут вызывать телевизор, микроволновая печь и другие приборы.
2. Не допускайте падения, ударов и тряски устройства.
3. Не устанавливайте панель в местах с температурой выходящей за пределы рабочей температуры устройства.
4. Не используйте для чистки оборудования агрессивные жидкие чистящие средства, аэрозоли, бензин и другие виды горючих жидкостей.
5. Не пытайтесь самостоятельно ремонтировать или разбирать это оборудование, так как снятие задней крышки ведет к потере гарантийного обслуживания и может подвергнуть Вас воздействию опасного напряжения.